

ИНСТРУКЦИЯ ПО ЭКСПЛУАТАЦИИ ШВЕЙНОЙ МАШИНЫ

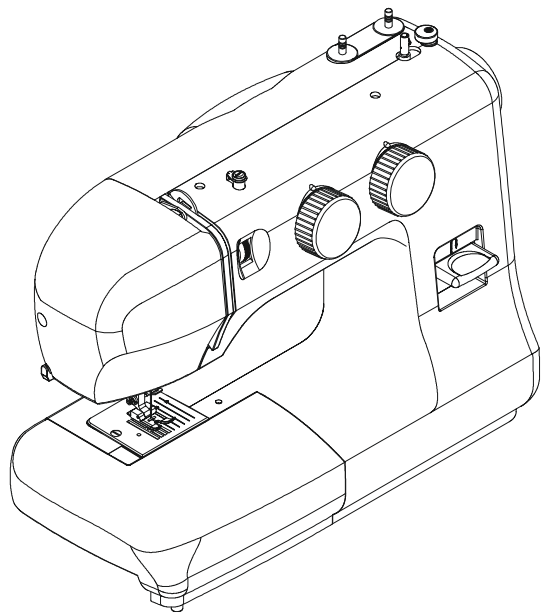

 **COMFORT**

ВАЖНЫЕ ИНСТРУКЦИИ ПО ТЕХНИКЕ БЕЗОПАСНОСТИ

Пользуясь электрическим прибором, необходимо всегда соблюдать основные правила техники безопасности, включая следующие:

Прочитайте все инструкции перед использованием (этим прибором).

ВНИМАНИЕ – Чтобы снизить риск поражения электрическим током:

Включенный в розетку прибор запрещается оставлять без присмотра. Обязательно отключайте кабель питания от розетки сразу же после окончания пользования прибором или перед его очисткой.

ПРЕДУПРЕЖДЕНИЕ – Чтобы снизить риск получения ожогов, пожара, поражения электрическим током или травмирования людей:

1. Не допускайте использования в качестве игрушки. Необходимо пристальное внимание, когда дети пользуются этим прибором или находятся возле него.
2. Используйте этот прибор только по назначению, как описано в этом руководстве. Применяйте только те приспособления, которые рекомендует изготовитель, как указано в этом руководстве.
3. Ни в коем случае не пользуйтесь этим прибором, если у него повреждены кабель питания или вилка, если он не работает надлежащим образом, если он упал или получил повреждение, либо был уронен в воду. Отправьте этот прибор дилеру или в сервисный центр для проверки, ремонта, электрической или механической регулировки.
4. Не разрешается пользоваться прибором, если закрыто какое-либо отверстие для подачи воздуха. Следите за тем, чтобы в вентиляционных отверстиях швейной машины и на ножной педали не скапливались волокна, пыль или кусочки ткани.
5. Запрещается опускать или вставлять какие-либо предметы в любое из отверстий.
6. Не используйте приборы вне помещений.
7. Не работайте в тех местах, где используются аэрозольные продукты (спрей) или куда подается кислород.
8. Для отключения установите все переключатели в положение выключения ("O"), а затем выньте вилку из розетки.
9. Вынимая вилку, не держитесь за шнур. Держитесь за вилку, а не за шнур.
10. Этим прибором могут пользоваться дети от 14 лет и старше, а также лица с ограниченными физическими, сенсорными или умственными способностями, либо с недостаточным опытом и уровнем знаний, если они работают под наблюдением или получили инструкции по безопасной работе с этим прибором и понимают опасности, связанные с этой работой. Дети не должны играть с этим прибором. Работы по очистке и техническому обслуживанию не должны выполняться детьми без надзора.

ВНИМАНИЕ

1. Перед заменой лампочек обязательно отключайте приборы от сети.
 2. Не прикасайтесь к прибору, если он упал в воду. Немедленно отключите от сети питания.
 3. Не следует ставить или хранить прибор в таком месте, откуда он может упасть в смазку или в воду. Не допускайте падения в воду или другую жидкость.
-

ПРЕДУПРЕЖДЕНИЕ

1. Следите за тем, чтобы пальцы не приближались к движущимся деталям. Особое внимание следует обращать на область вокруг иглы швейной машины.
2. Всегда пользуйтесь только надлежащей игольной пластинкой. Ненадлежащая пластинка может стать причиной поломки иглы.
3. Не пользуйтесь погнутыми иглами.
4. В процессе шитья не тяните и не толкайте ткань. Это может привести к отгибанию и поломке иглы.
5. Перед выполнением каких-либо манипуляций в области иглы, например, продевания нитки в иглу, замены иглы, заправки нитки в шпульку или замены прижимной лапки и т. п., выключите швейную машину ("O") из электросети.
6. Отключайте швейную машину от электросети каждый раз перед снятием крышек, выполнением смазки или осуществлением каких-либо других операций по техобслуживанию, упоминаемых в этом руководстве.
7. Запрещается работать с машиной, установленной на мягкую поверхность (например, на кровать или кресло), где отверстия для подачи воздуха могут оказаться перекрытыми.
8. Рекомендуем устанавливать швейную машину на специальный коврик, чтобы уменьшить вибрацию.

СОХРАНИТЕ ЭТУ ИНСТРУКЦИЮ

СОДЕРЖАНИЕ

ОСНОВНЫЕ ДЕТАЛИ

Устройство швейной машины.....	2
--------------------------------	---

ПОДГОТОВКА К ШИТЬЮ

Подключение машины к электрическому питанию.....	3
Ножная педаль.....	3
Подсветка.....	3
Съемный рукав.....	4
Прижимная лапка.....	4
Замена игл.....	5
Таблица соответствия нитей и игл.....	5
Установка катушкодержателя.....	6
Извлечение шпульного колпачка.....	6
Намотка шпульки.....	6
Заправка нити в шпульный колпачок.....	7
Заправка нити в швейную машину.....	7
Вытягивание шпульной нити.....	8
Регулировка натяжения нитей.....	8
Переключатель выбора строчки.....	9
Регулировка длины стежка.....	9
Регулировка эластичной строчки.....	10
Выполнение реверса.....	10
Штопальная пластина.....	10
Левое положение иглы.....	10

ОСНОВНЫЕ ОПЕРАЦИИ

Шитье прямой строчкой.....	11
Как изменять направление шитья.....	11
Шитье зигзагом.....	11

РАБОЧИЕ СТРОЧКИ

Обработка края.....	12
Оверлочная строчка.....	12
Трикотажная строчка.....	12
Усиленная прямая строчка.....	12
Вшивание молнии.....	13
Подрубочный шов.....	13
Пришивание пуговиц.....	14
Выметывание пуговичных петель.....	15

ДЕКОРАТИВНАЯ ОТДЕЛКА

Строчка ракушкой.....	16
Декоративные строчки.....	16

УХОД ЗА МАШИНОЙ

Разборка и чистка челночного устройства.....	17
Чистка зубчатой рейки.....	17
Поиск и устранение неисправностей.....	18

УСТРОЙСТВО ШВЕЙНОЙ МАШИНЫ

НАЗВАНИЕ ДЕТАЛЕЙ

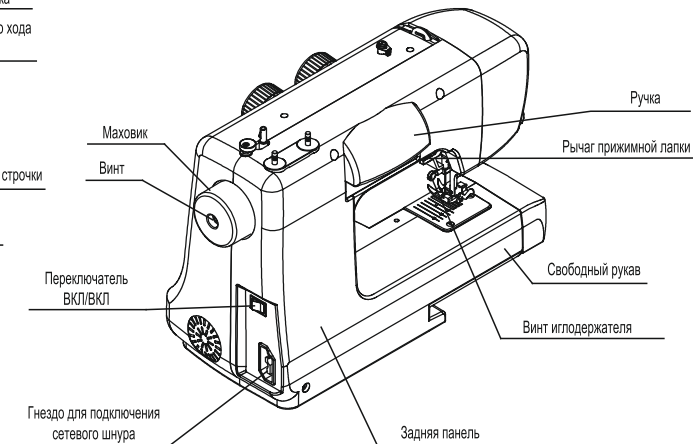
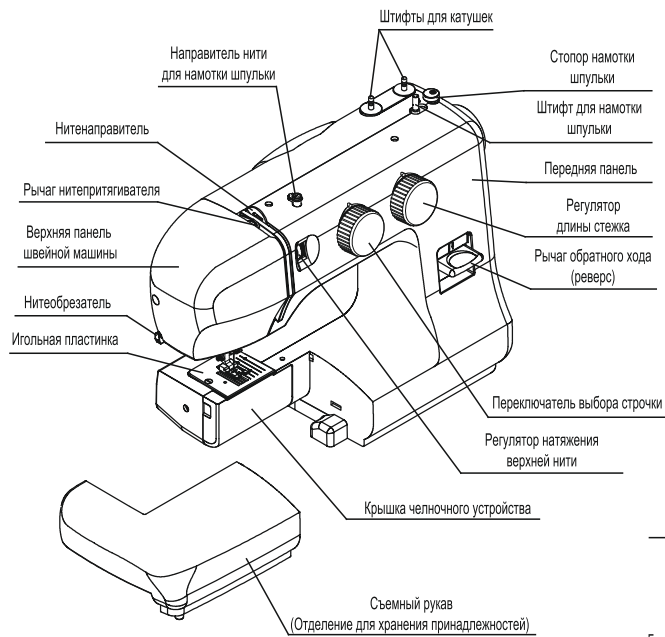

ПОДГОТОВКА К ШИТЬЮ

ПОДКЛЮЧЕНИЕ МАШИНЫ К ПИТАНИЮ

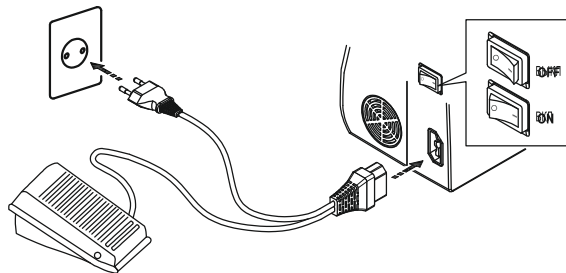

Прежде чем подключать машину к сети электропитания, убедитесь, что напряжение и частота вашей сети соответствуют требуемым для этой машины. Вставьте нереверсивный разъем шнура питания в гнездо для его подключения, а вилку включите в розетку.

НОЖНАЯ ПЕДАЛЬ

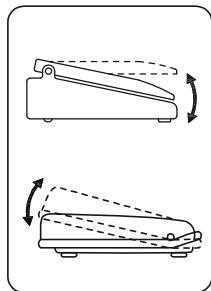

Скорость шитья можно регулировать ножной педалью. Чем сильнее вы будете нажимать на педаль, тем быстрее будет работать машина.

ПОДСВЕТКА

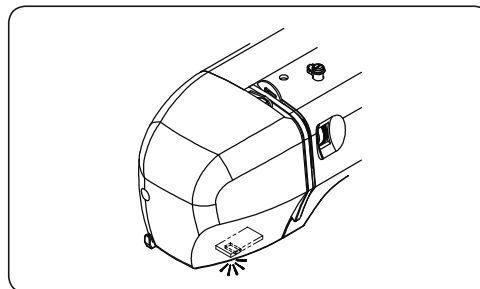

Швейная машина оборудована светодиодной подсветкой. Включите машину (выключатель – в положение ВКЛ), светодиод автоматически загорится. Если светодиод не работает, обратитесь в ремонтную мастерскую.

СЪЕМНЫЙ РУКАВ

Съемный рукав позволяет увеличить швейную поверхность, и его можно легко убрать для использования функции "свободный рукав".

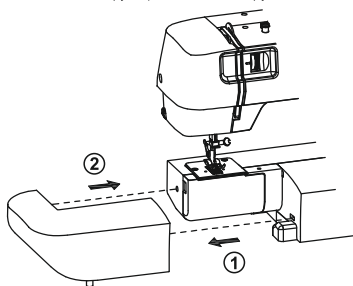

Шитье с функцией "свободный рукав"

Потяните край съемного рукава, как показано на иллюстрации (1).

Закрепление столика

Установите съемный рукав в исходное положение, убедившись, что он зафиксировался (2).

ПРИЖИМНАЯ ЛАПКА

Чтобы снять:

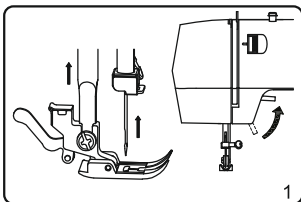

1) Поверните маховик к себе, чтобы поднять иглу в самое верхнее положение. Поднимите прижимную лапку.

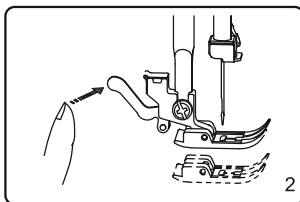

2) Нажмите на рычаг с обратной стороны держателя лапки. Прижимная лапка отделится.

Чтобы установить:

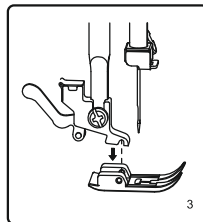

3) Расположите прижимную лапку так, чтобы штифт на лапке находился непосредственно под прорезью держателя лапки. Опустите держатель лапки, чтобы установить лапку.

Размер прорези адаптера: 6 мм.

ЗАМЕНА ИГЛ

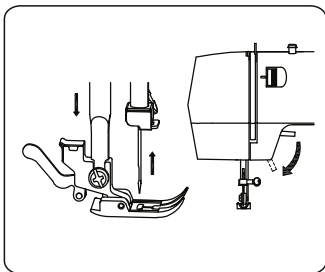

Поднимите иглу, повернув маховик к себе, и опустите прижимную лапку.

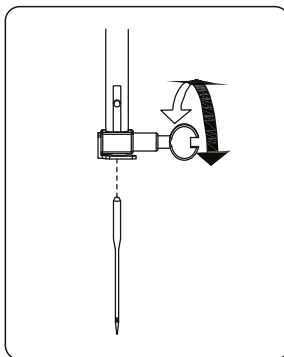

Выключите машину и выньте вилку из розетки.
Отпустите винт иглодержателя, поворачивая его против часовой стрелки

Выньте иглу из держателя.

Вставьте новую иглу в иглодержатель так, чтобы плоская сторона (скос) была направлена от вас. Вставляя иглу в иглодержатель, поднимите ее вверх до упора и прочно затяните винт иглодержателя отверткой. Но не перетягивайте, чтобы не сломать игольный стержень. Заправьте нитку в иглу

Вставьте вилку в розетку, включите машину и продолжайте шить.

* Периодически проверяйте свои иглы, чтобы выявлять зазубренные или затупленные кончики. Спущенные петли и вытянутые нити в трикотажных, тонких шелковых и шелкоподобных тканях почти всегда являются следствием работы поврежденной иглой.

ТАБЛИЦА СООТВЕТСТВИЯ НИТЕЙ И ИГЛ

- В целом для шитья тонких тканей используются тонкие нити и иглы, а для плотных тканей используются более толстые нити и иглы. Чтобы убедиться в правильном выборе размера нити и иглы, обязательно проводите пробное шитье на небольшом кусочке той ткани, которую вы затем будете использовать для шитья.
- Используйте одну и ту же нитку для иглы и шпульки.
- Если вы шьете эластичные, очень тонкие и синтетические ткани, пользуйтесь иглой с **ЗАКРУГЛЕННЫМ КОНЧИКОМ**. Такая игла эффективно предотвращает пропуски стежков.
- Если вы шьете очень тонкие ткани, шейте через лист бумаги, чтобы избежать деформации ткани.

	Ткани	Нити	Размер иглы
Легкие ткани	Крепдешин, муслин Батист, органди, жоржет, трикотаж	Тонкий шелк Тонкий хлопок Тонкая синтетика Полиэстер с тонким хлопковым покрытием	9 или 11
Средние ткани	Лен, хлопок, пике, саржа, двусторонний основовязанный трикотаж, перкаль	50 шелк 50-80 хлопок 50-60 синтетика Полиэстер с хлопковым покрытием	11 или 14
Тяжелые ткани	Джинсовая ткань, твид, габардин, пальтовая ткань, драпировочная ткань и бивочная ткань	50 шелк 40-50 хлопок 40-50 синтетика Полиэстер с хлопковым покрытием	14 или 16
Джинсовая ткань	—		16

УСТАНОВКА КАТУШКОДЕРЖАТЕЛЕЙ

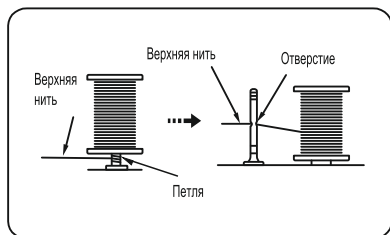

Для пользования катушкодержателем вытяните его вверх. Для хранения опустите вниз. Если нить соскальзывает с катушки вниз, проденьте нить через отверстие в соседнем катушкодержателе, как показано на рисунке.

ИЗВЛЕЧЕНИЕ ШПУЛЬНОГО КОЛПАЧКА

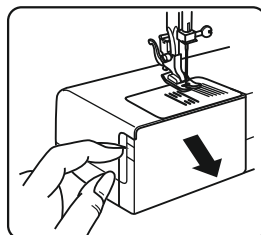

Откройте крышку челночного устройства.

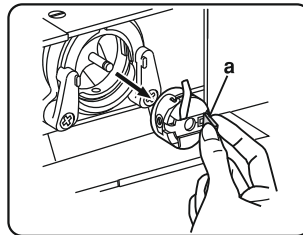

Поднимите иглу путем поворота маховика на себя. Выньте шпульный колпачок, удерживая защелку.

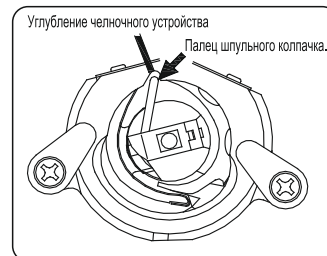

Вставляя шпульный колпачок, установите палец шпульного колпачка в углубление челночного устройства. Включите машину.

НАМОТКА ШПУЛЬКИ

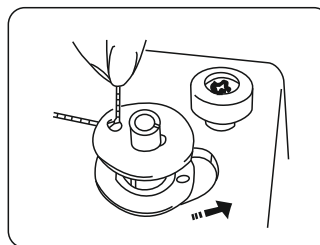
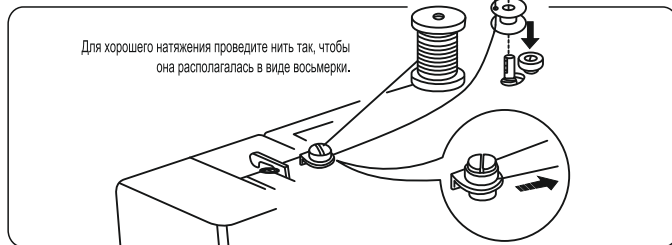

Потяните нить с катушки. Проведите нить вокруг направляющей намотки шпульки. Проведите нить через одно из отверстий в шпульке в направлении изнутри наружу. Установите шпульку на штифт намотки шпульки и сдвиньте его вправо. В результате этого швейный механизм машины отсоединится, а устройство намотки активируется. Держа свободный конец нитки рукой, нажмите на ножную педаль. Остановите машину, когда она сделает несколько оборотов, и отрежьте нить вблизи отверстия шпульки. Вновь нажмите на ножную педаль. Когда шпулька полностью наматается, она автоматически остановится. Верните устройство намотки шпульки в его исходное положение, для чего сдвиньте штифт влево и отрежьте нить.

ЗАПРАВКА НИТИ В ШПУЛЬНЫЙ КОЛПАЧОК

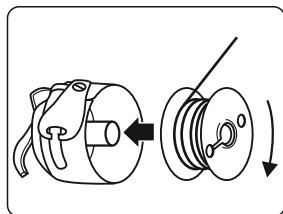

- ① Вставьте шпульку в шпульный колпачок. Убедитесь, что нитка разматывается в направлении, указанном стрелкой.

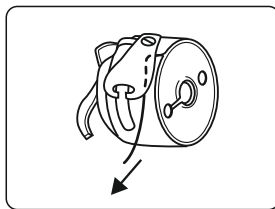

- ② Протяните нить в прорез шпульного колпачка.

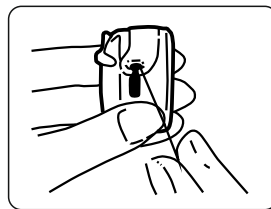

- ③ Протяните нить под натяжной пружиной и введите в подающее ушко
* Оставьте свободным конец нити длиной около 10 см.

ЗАПРАВКА НИТИ В ШВЕЙНУЮ МАШИНУ

Заправку нити в машину всегда выполняйте при отключенном питании

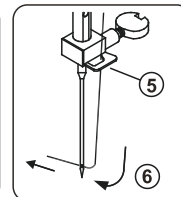
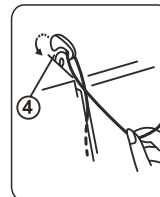
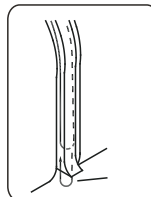
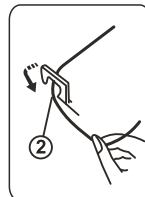
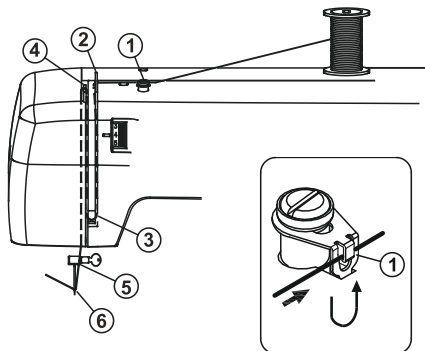

Поднимите рычаг нитеводителя в его самое верхнее положение путем поворота маховика на себя. Поднимите прижимную лапку. Установите катушку на катушодержатель, как показано на рисунке, так, чтобы нить выходила с тыльной стороны катушки.

1. Держа двумя руками, протяните нить в нитеводитель (рис.1).
2. Проведите нить во второй нитеводитель (рис.2), держа ее двумя руками.
3. Удерживая нить возле катушки, проведите нить вниз в зону растяжения, а затем — вокруг столпора возвратной пружины.
4. С усилием протяните нить вверх и через рычаг нитепритягивателя (рис.4) справа налево.
5. Протяните нить вниз и пропустите ее в нитеводитель игольного стержня (рис.5).
6. Проведите нить в ушко иглы спереди назад.

ПРИМЕЧАНИЕ: Возможно, потребуется отрезать конец нити острыми ножницами для того, чтобы легче было заправлять нить в иглу.

Заправив нить в швейную машину и в шпульку, включите питание. Теперь вы готовы к шитью.

ВЫТЯГИВАНИЕ ШПУЛЬНОЙ НИТИ

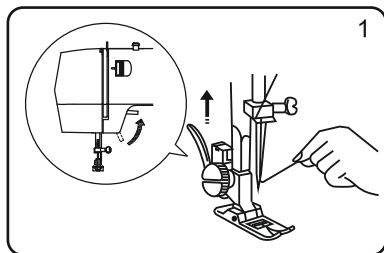

1 Поднимите прижимную лапку, слегка поддерживая игольную нить левой рукой.

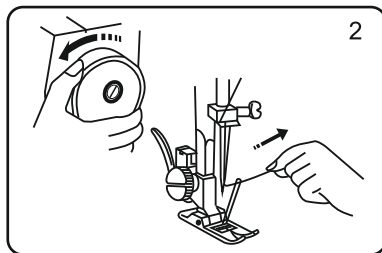

2 Правой рукой медленно поворачивайте маховик на себя до тех пор, пока игла не пойдет вниз, и продолжайте поворачивать маховик до тех пор, пока рычаг нитепритягивателя не окажется в своем самом верхнем положении. Легонько подтяните вверх игольную нить, вытянув петлю шпупной нити.

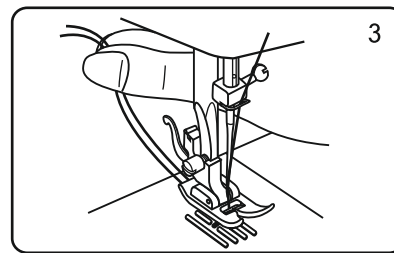

3 Протяните 15 см обеих нитей назад и под прижимную лапку.

РЕГУЛИРОВКА НАТЯЖЕНИЕ НИТЕЙ

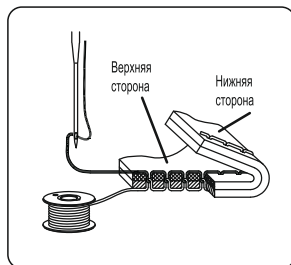

Игольная нить и шпупная нить должны переплетаться друг с другом в центре двух слоев ткани стежками прямой строчки.



Установите нужное число на регуляторе натяжения нити напротив установочной метки.

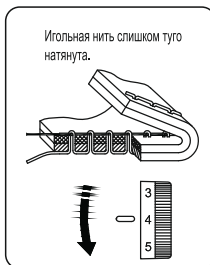

Игольная нить слишком туго натянута. Ослабьте натяжение игольной нити, для чего установите регулятор натяжения на меньшее число.

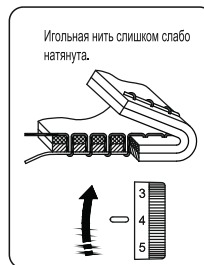

Игольная нить слишком слабо натянута. Увеличьте натяжение игольной нити, для чего установите регулятор натяжения на большее значение.

Натяжение нити для шитья зигзагом

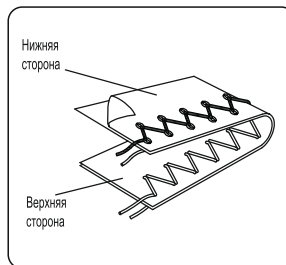

Для получения лучших стежков верхнее натяжение должно быть немного меньше, чем в случае прямой строчки. Верхняя нить должна слабо проявляться на обратной стороне ткани.

Внимание! Перед выполнением строчки всегда пробуйте шов на образце ткани такого же вида.

ПЕРЕКЛЮЧАТЕЛЬ ВЫБОРА СТРОЧКИ

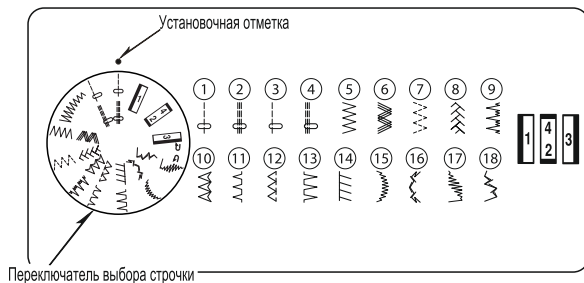

Переключатель выбора строчки не только определяет строчку, которую вы выбрали, но и регулирует ширину стежка для обычных строчек зигзагом и для эластичных строчек.

ПРИМЕЧАНИЕ:

во избежание повреждения иглы или ткани убедитесь в том, что перед выполнением этой регулировки игла поднята и вынута из ткани.

Строчки, указанные внутри круга на переключателе выбора строчки, используются в режиме «S.S.» для выполнения эластичных строчек.

РЕГУЛИРОВКА ДЛИНЫ СТЕЖКА

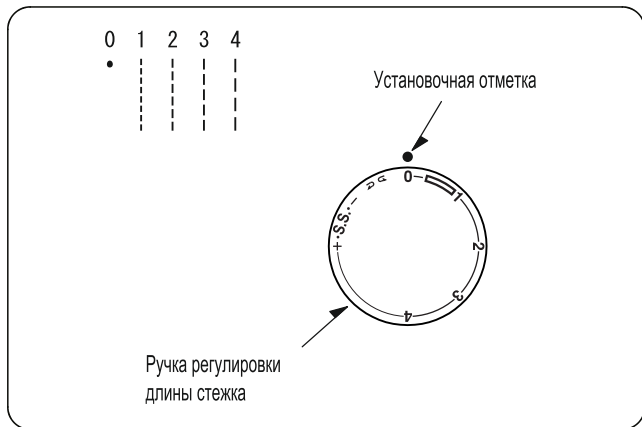

Ручка регулировки длины стежка изменяет длину стежка и регулирует эластичную строчку.

Чем больше число, тем длиннее стежок.
"0" означает отсутствие подачи нити.

В зависимости от ткани или вашего предпочтения, для выметывания петель можно изменять плотность стежков: ()

РЕГУЛИРОВКА ЭЛАСТИЧНОЙ СТРОЧКИ

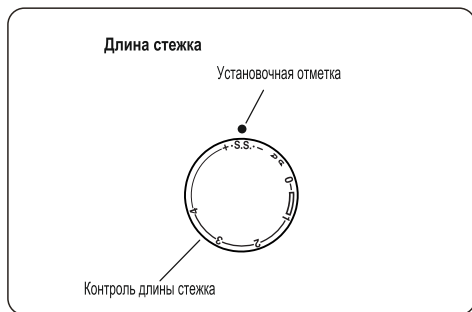

Для того, чтобы выбрать эластичную строчку, установите регулятор длины стежка в положение «SS».

Для шитья эластичными стежками регулятор длины стежка должен быть установлен в центральное положение между - и + (положение «SS») для большинства материалов. В зависимости от типа используемой ткани может понадобиться откорректировать эту регулировку таким образом, чтобы стежки, выполняемые при подаче вперед, соответствовали стежкам, выполняемым в обратном направлении. Для того, чтобы уменьшить длину эластичных стежков, слегка поверните этот регулятор в направлении "-". Чтобы увеличить длину, поверните рукоятку в направлении "+".

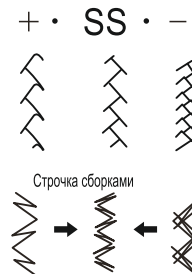

ВЫПОЛНЕНИЕ РЕВЕРСА

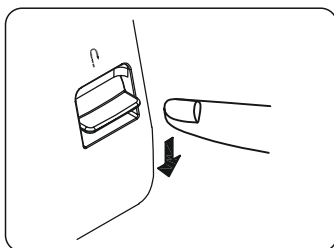

Если вы нажмете и будете удерживать кнопку реверса, машина будет шить в обратном направлении.

ШТОПАЛЬНАЯ ПЛАСТИНА

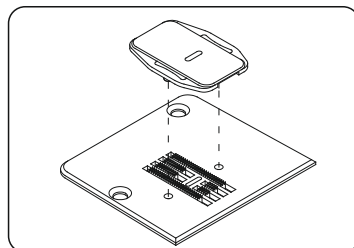

Как установить штопальную пластину:

1. Возьмите штопальную пластину и поверните ее так, чтобы 3 штифта располагались снизу пластины.
2. Вставьте штифты штопальной пластины в отверстия игольной пластины. Сквозь отверстия штопальной пластины будет видна зубчатая рейка.

ЛЕВОЕ ПОЛОЖЕНИЕ ИГЛЫ

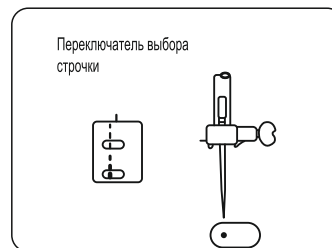

Используйте левое положение иглы для получения большей степени контроля при сшивании сложных тканей по верхушке или по краям.

ПРИМЕЧАНИЕ:
для шитья иглой в левом положении пользуйтесь только прижимной лапкой для строчки зигзагом.

ОСНОВНЫЕ ОПЕРАЦИИ

ШИТЬЕ ПРЯМОЙ СТРОЧКОЙ

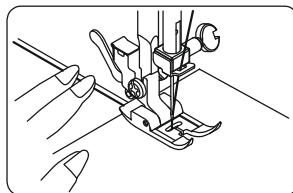
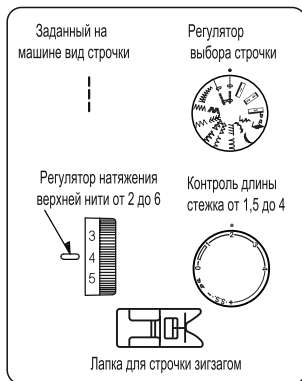

Поднимите прижимную лапку и поместите ткань под прижимную лапку.

Опустите прижимную лапку и разгладьте нитки в направлении назад. Нажмите рычаг прижимной лапки. Аккуратно направляйте ткань, позволяя ей двигаться самостоятельно.

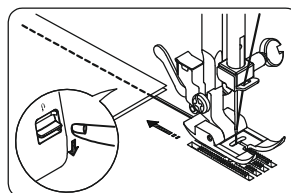

Для закрепления концов швов нажмите кнопку реверса и сделайте несколько стежков в обратном направлении.

Поднимите прижимную лапку и извлеките ткань, вытягивая нити назад. Если ткань не вытягивается, поверните маховик на себя, чтобы завершить стежок, и аккуратно вытяните материал.

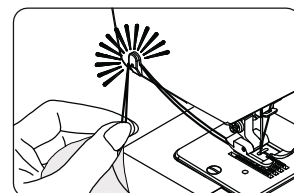

Нити обрезаются до надлежащей длины для следующего шва.

КАК ИЗМЕНЯТЬ НАПРАВЛЕНИЕ ШИТЬЯ

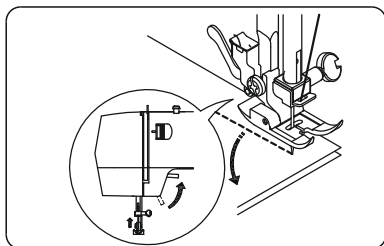

Остановите машину и поверните маховик на себя, чтобы опустить иглу в ткань.

Поднимите прижимную лапку.

Поверните ткань вокруг иглы, чтобы изменить направление шитья так, как вам требуется. Опустите прижимную лапку и продолжайте шить.

ШИТЬЕ ЗИГЗАГОМ

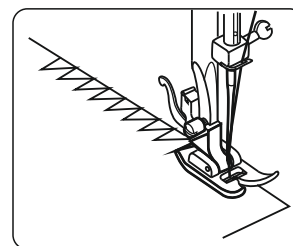
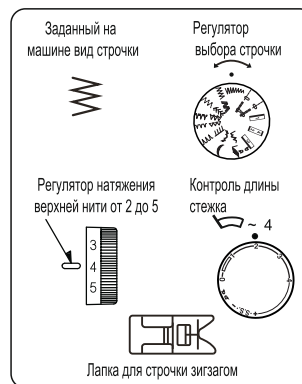

Простая строчка зигзагом широко используется для стачивания, пришивания пуговиц и т. п.

РАБОЧИЕ СТРОЧКИ

ОБРАБОТКА КРАЯ

Заданный на машине вид строчки



Регулятор натяжения верхней нити от 1 до 4

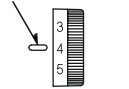



Регулятор выбора строчки



Регулятор длины стежка от 1 до 2 мм

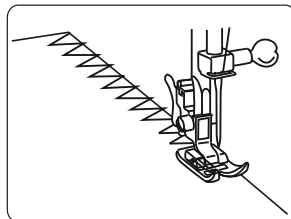

Лапка для строчки зигзагом



Этот тип стежка используют для того, чтобы предотвратить осыпание ткани на краяхках.

ОВЕРЛОЧНАЯ СТРОЧКА

Заданный на машине вид строчки



Регулятор натяжения верхней нити от 1 до 4

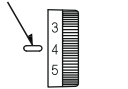



Регулятор выбора строчки



Регулятор длины стежка «SS»

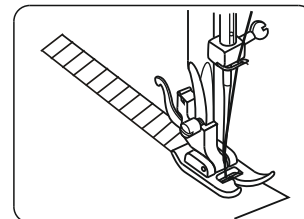

Лапка для строчки зигзагом



Краеобметочная строчка будет наиболее эффективна, если правые стежки строчки зигзагом немного спадают с края ткани.

ТРИКОТАЖНАЯ СТРОЧКА

Заданный на машине вид строчки



Регулятор натяжения верхней нити от 1 до 4

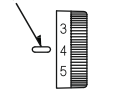



Регулятор выбора строчки



Регулятор длины стежка от 1 до 2 мм

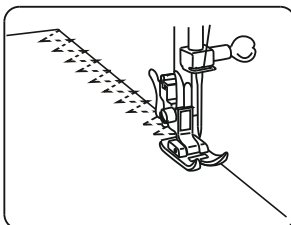

Лапка для строчки зигзагом



Разместите ткань под прижимной лапкой таким образом, чтобы край ткани находился слегка внутри правой стороны прижимной лапки. Направляйте работу так, чтобы правые стежки ложились на край ткани.

УСИЛЕННАЯ ПРЯМАЯ СТРОЧКА

Заданный на машине вид строчки



Регулятор натяжения верхней нити от 2 до 6





Регулятор выбора строчки



Регулятор длины стежка «SS»

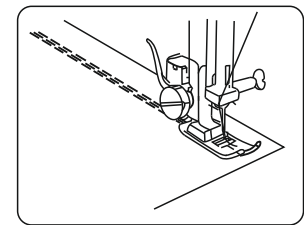

Лапка для строчки зигзагом



Строчка получается состоящей из двух стежков, сделанных в переднем направлении, и одного стежка, сделанного в обратном направлении, что позволяет получить крепкий шов. Перед сшиванием элементов одежды их следует сметать. Стежок наметочной строчки — крупный свободный стежок, который также называется сметочным стежком.

ВШИВАНИЕ МОЛНИИ

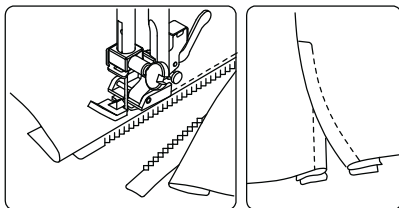
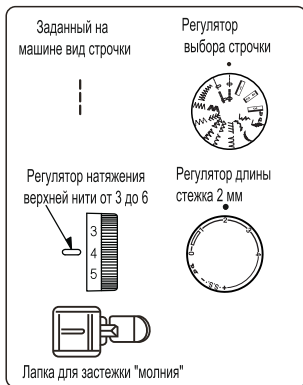

Пристегните булавками или приметайте тесьму с молнией к ткани и уложите ее под лапку. Разгладьте нити в обратном направлении и опустите лапку. Для того, чтобы пришить левую сторону молнии, направляйте край лапки вдоль зубцов молнии и прошивайте стежками насквозь ткань одежды и тесьму молнии. Переверните ткань и прошейте другую сторону молнии таким же образом, как вы это делали с левой стороны молнии.

ПОДРУБОЧНЫЙ ШОВ

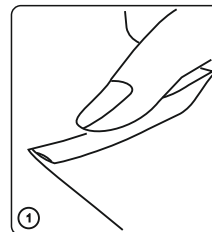

Сделайте двойную складку шириной 0,25 см и длиной приблизительно 8 см.

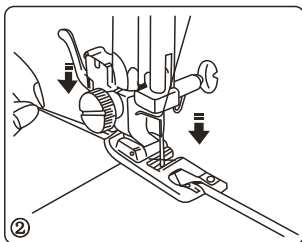

Опустите иглу в ту точку, с которой вы собираетесь начать шитье, а затем опустите подрубочную лапку. Сделайте 3 или 4 стежка, удерживая игольную и шпульную нити.

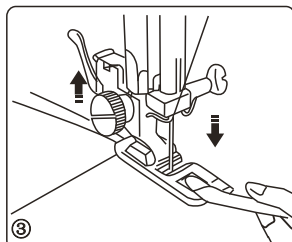

Вставьте сложенную часть ткани в загиб подрубочной лапки.

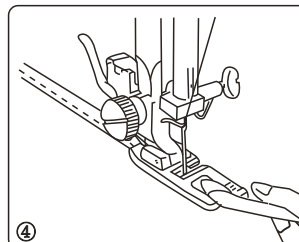

Опустите подрубочную лапку, а затем шейте, поднимая край ткани так, чтобы она подавалась плавно и равномерно.

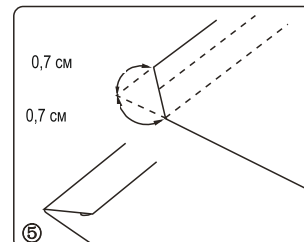

Срежьте с углов приблизительно 0,7 см, как показано на рисунке, чтобы уменьшить толщину складки.

ПРИШИВАНИЕ ПУГОВИЦ

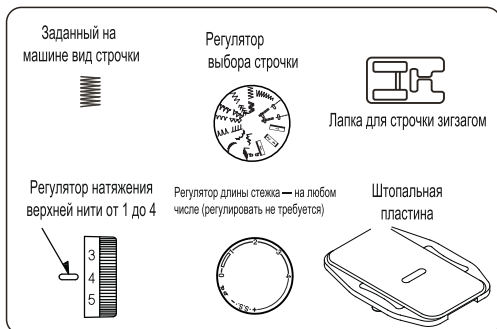

Для пришивания пуговицы пользуйтесь штопальной пластиной.
(См. страницу 10)

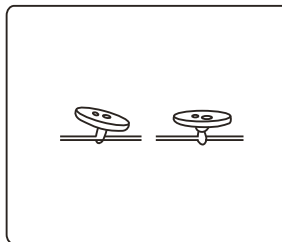
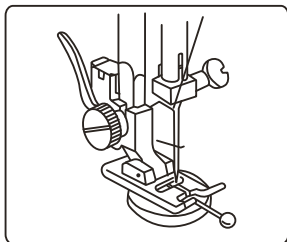
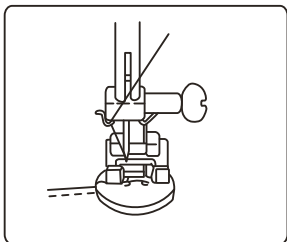

Сверху на пуговицу можно положить булавку, чтобы образовалась ножка.
Регулятор выбора строчки установите на "зигзаг".
Совместите оба отверстия пуговицы с прорезью лапки и подведите левое отверстие пуговицы непосредственно под кончик иглы. Опустите лапку и поворачивайте регулятор выбора строчки до тех пор, пока кончик иглы не окажется непосредственно над правым отверстием пуговицы. Сделайте приблизительно пять стежков и поднимите иглу.
Регулятор выбора строчки установите на "зигзаг".
снова и прошейте несколько стежков, чтобы закрепить нить.

Чтобы закрепить пуговицу, отрежьте нити, оставив отрезок длиной 20 см.
Протяните игльную нить сквозь отверстие в пуговице и обмотайте ее вокруг пуговицы.
Протяните эту нить на изнаночную сторону и закрепите, завязав узелок.

ВЫМЕТЫВАНИЕ ПУГОВИЧНЫХ ПЕТЕЛЬ

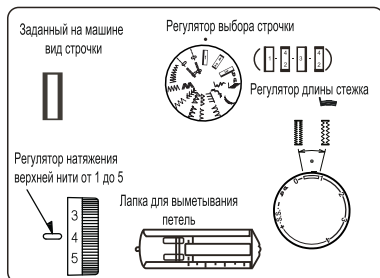

Сделайте пробную петлю для пуговицы, используя кусочек из того же материала, на котором нужно выполнять петлю.

Положите пуговицу на ткань и отметьте ее верх и низ, чтобы определить длину петли.

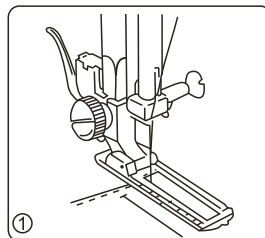

Регулятор выбора строчки установите на "1".

Сдвиньте обе нити влево. Опустите иглу в то место ткани, где будет начинаться петля для пуговицы, и опустите лапку.

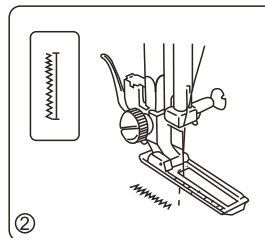

Прошейте левую сторону и остановитесь на нижней метке. Поднимите иглу.

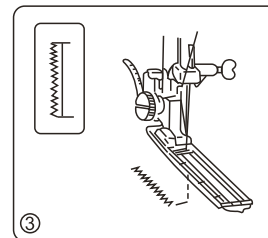

Переключатель выбора стежка установите на "2",

прошейте 5 стежков для укрепления кромки и поднимите иглу.

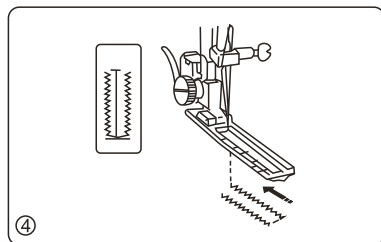

Переключатель выбора стежка установите на "3".

Прошейте правую сторону петли. Остановите машину, когда игла окажется прямо напротив первого стежка с левой стороны, и поднимите иглу.

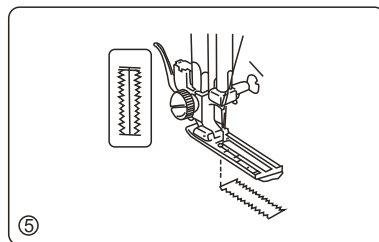

Переключатель выбора стежка установите на "0".

Прошейте 5 стежков для укрепления кромки и поднимите иглу. Установите регулятор длины стежка на "0", а переключатель выбора стежка — на шитье прямой строчкой. Сделайте несколько обвивных стежков.

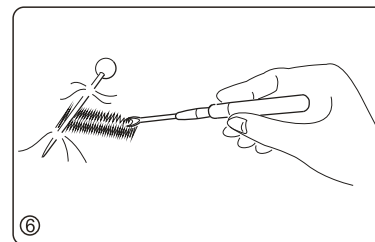

Извлеките ткань из машины и обрежьте швейные нити. Вставьте булавку внутрь закрепляющего шва. Затем вырежьте отверстие вспарывателем. Следите за тем, чтобы не разрезать стежки петли.

ДЕКОРАТИВНАЯ ОТДЕЛКА

СТРОЧКА РАКУШКОЙ

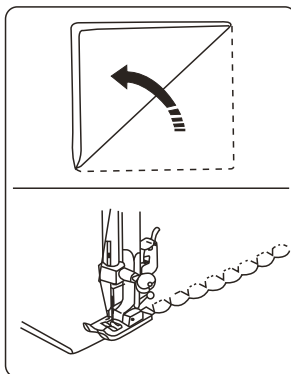
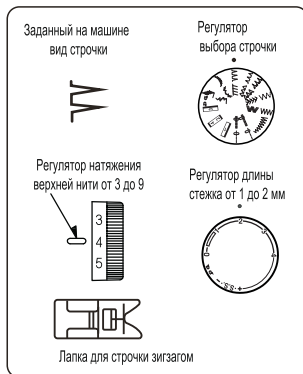

Поместите сложенный край вдоль прорези в лапке. Игла должна опускаться чуть за краем ткани справа, образуя сборки.

ДЕКОРАТИВНЫЕ СТРОЧКИ

Настройка машины

Вид строчки									
Переключатель выбора строчки (S.S.)									

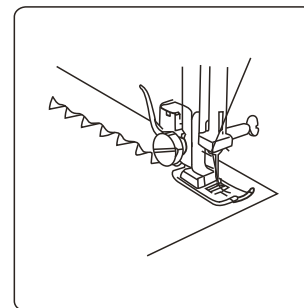

Если подача вперед и назад становится несбалансированной в зависимости от типа ткани, отрегулируйте баланс посредством вращения регулятора длины стежка следующим образом:

- если шов получается сжатым, откорректируйте его, повернув регулятор длины в направлении "+". (См. страницу 10)
- если шов получается растянутым, откорректируйте его, повернув регулятор длины в направлении "-". (См. страницу 10)

УХОД ЗА МАШИНОЙ

РАЗБОРКА И ЧИСТКА ЧЕЛНОЧНОГО УСТРОЙСТВА

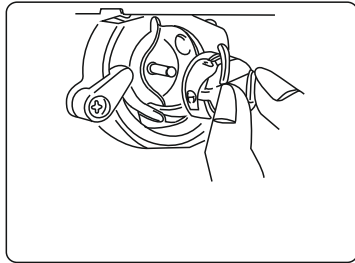

Разборка челночного устройства:

Поднимите иглу в ее самое верхнее положение и откройте крышку челночного устройства. Отогните защелку шпульного колпачка и извлеките его.

Выполняя операции по уходу за вашей машиной, очистку, извлечение нити или любую другую функцию, убедитесь в том, что питание выключено и машина отключена от электросети.

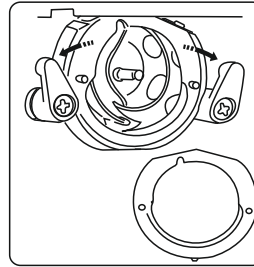

Откройте держатели кольца челночного устройства и извлеките кольцо.

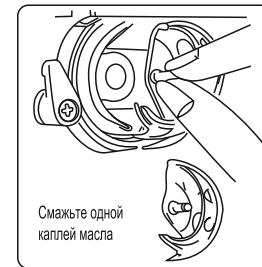

Смажьте одной каплей масла

Извлеките челнок.

* Очистите челночное устройство щеткой и мягкой сухой тканью.

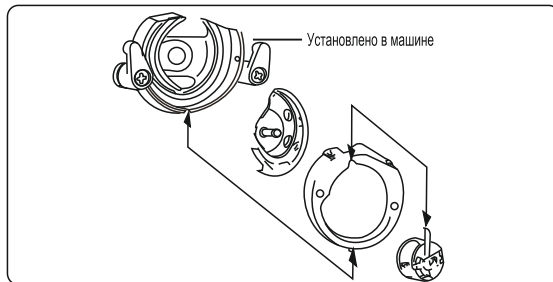

Сборка челночного устройства:

Удерживая крючок за центральный штифт, аккуратно вставьте его обратно в челночное устройство так, чтобы образовался идеальный круг с приводом челнока. Установите кольцо челночного устройства, следя за тем, чтобы нижний штифт вошел в паз. Зафиксируйте кольцо челночного устройства посредством поворота держателей таким образом, чтобы они заняли свое положение. Вставьте шпульный колпачок. Заправьте нить в шпульку и машину, вновь подключите питание, включите машину. Машина готова к работе.

ЧИСТКА ЗУБЧАТОЙ РЕЙКИ

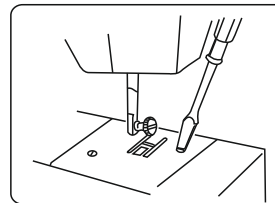

Снимите иглу и прижимную лапку. Выкрутите зажимные винты игольной пластины и извлеките игольную пластину.

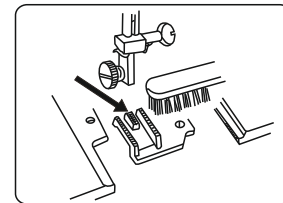

С помощью щетки очистите зубцы рейки от пыли и ниток. Верните на место игольную пластинку, затяните винты.

ПРИМЕЧАНИЕ:
челночное устройство будет легче собрать, если положить машину на ее тыльную сторону.

ПОИСК И УСТРАНЕНИЕ НЕИСПРАВНОСТЕЙ

Состояние	Причина	Решение
Машина работает не плавно и шумит	1. В механизм челнока попали нити.	См. страницу 17
	2. Зубчатая рейка забита волокнами.	См. страницу 17
Рвется игольная нить	1. Игольная нить заврелена неправильно.	См. страницу 7
	2. Игольная нить слишком сильно натянута.	См. страницу 8
	3. Игла попутая или тупая.	См. страницу 5
	4. Игла вставлена неправильно.	См. страницу 5
	5. Ткань не вытягивается назад по окончании шитья.	См. страницу 11
	6. Нить либо слишком толстая, либо слишком тонкая для данной иглы.	См. страницу 5
Игла ломается	1. Игла установлена неправильно.	См. страницу 5
	2. Игла попутая или тупая.	См. страницу 5
	3. Винт иглодержателя ослаблен.	См. страницу 5
	4. Игольная нить слишком сильно натянута.	См. страницу 8
	5. Ткань не вытягивается назад по окончании шитья.	См. страницу 11
	6. Игла слишком тонкая для данной ткани.	См. страницу 5
	7. Регулятор выбора строчки поворачивали в то время, когда игла находилась в материале.	См. страницу 9
Шпульная нить рвется	1. Шпульная нить неправильно заврелена в шпульный колпачок.	См. страницу 7
	2. В шпульном колпачке скопились волокна.	Очистите шпульный колпачок.
	3. Шпулька повреждена и не может плавно поворачиваться.	Замените шпульку.
Пропуски стежков	1. Игла установлена неправильно.	См. страницу 5
	2. Игла попутая или тупая.	См. страницу 5
	3. Игла и/или нити не подходят для выполняемой работы.	См. страницу 5

Состояние	Причина	Решение
Пропуски стежков (продолжение)	4. Для шитья эластичных, очень тонких и синтетических тканей не применялась игла с ШАРИКОВЫМ КОНЧИКОМ.	См. страницу 5
	5. Игольная нить заврелена неправильно.	См. страницу 7
Стягивание строчки	1. Игольная нить слишком туго натянута.	См. страницу 8
	2. Нить в машину заврелена неправильно.	См. страницу 7
	3. Игла слишком толстая для данной ткани.	См. страницу 5
	4. Стежки слишком длинные для данной ткани. ● Когда вы шьете очень легкие материалы, подкладывайте под ткань лист тонкой бумаги.	Уменьшите длину стежков.
Стежки образуют петли на нижней стороне материала	1. Игольная нить слишком слабо натянута.	См. страницу 8
	2. Игла либо слишком толстая, либо слишком тонкая для данной нити.	См. страницу 5
Поддача ткани не осуществляется плавно	1. Зубчатая рейка забита волокнами.	См. страницу 17
	2. Стежки слишком короткие.	Увеличьте длину стежков.
Машина не работает	1. Машина не подключена к сети питания.	См. страницу 3
	2. В челночное устройство попала нить.	См. страницу 17
	3. Штифт для намотки шпульки сдвинут вправо.	См. страницу 6
Строчка для обметывания петель не настроена	1. Длина стежка не подходит для данной ткани.	См. страницу 11
	2. Материал тянут или удерживают.	Не прилагайте усилие для того, чтобы направлять движение ткани.



Значение символа в виде перечеркнутого мусорного ящика на колесах:

Не выбрасывайте электрические приборы вместе с несортированными бытовыми отходами, а сдавайте их в отдельные пункты сбора.

Для получения информации об имеющихся системах сбора обратитесь к местным органам власти.

Если электрические приборы выбрасывать на свалки, вредные вещества из них могут проникать в грунтовые воды, принося вред вашему здоровью и благосостоянию.

Этот прибор не предназначен для использования лицами (включая детей) с ограниченными физическими, сенсорными или умственными способностями, либо с недостаточным опытом и уровнем знаний, если они не работают под наблюдением лица, отвечающего за их безопасность, или не получили от него инструкции по эксплуатации этого прибора. Необходимо следить за тем, чтобы дети не играли с этим прибором.

Изделие
Торговая марка
Модель
Характеристики

Изготовитель

Страна происхождения

Напряжение питания
Класс электробезопасности

Что делать в случае поломки

По окончании срока эксплуатации

Представительство по ремонту и претензиям

Импортер

При возникновении вопросов обратитесь к продавцу, у которого вы покупали машину

Швейная машина
Comfort
333, 444, 777
22 операции



Даи Виет Мечаник Экспорт Джоинт-Сток Компани,
9-ая КМ Хайвей Но.5 Куан Тоан Хонг Банг
Дистрикт, Хайфонг Сити, Вьетнам

Вьетнам

220-240В ~ 50-60Гц 70Вт
2 класс электробезопасности бытовых приборов

Пожалуйста, прекратите использование машины и обратитесь в сервисный центр
Данное оборудование необходимо подвергнуть безопасной утилизации согласно законодательству.

ООО "Швеймастер", Россия,
г. Москва, ул. Адмирала Лазарева,
д.35, пом.3, т. (499) 793-25-54

Указан на упаковке